



*Thinking of you*  
**Electrolux**



EWV 1686 HDW

<b>КК</b> КІР ЖУҒЫШ МАШИНА	ҚОЛДАНУ ТУРАЛЫ НҰСҚАУЛАРЫ	2
<b>RU</b> СТИРАЛЬНАЯ МАШИНА	ИНСТРУКЦИЯ ПО ЭКСПЛУАТАЦИИ	28
<b>UK</b> ПРАЛЬНА МАШИНА	ІНСТРУКЦІЯ	55

## СОДЕРЖАНИЕ

1. СВЕДЕНИЯ ПО ТЕХНИКЕ БЕЗОПАСНОСТИ .....	29
2. УКАЗАНИЯ ПО БЕЗОПАСНОСТИ .....	30
3. ОПИСАНИЕ ИЗДЕЛИЯ .....	32
4. ПАНЕЛЬ УПРАВЛЕНИЯ .....	33
5. ПРОГРАММЫ .....	34
6. ПОКАЗАТЕЛИ ПОТРЕБЛЕНИЯ .....	37
7. РЕЖИМЫ .....	37
8. ПЕРЕД ПЕРВЫМ ИСПОЛЬЗОВАНИЕМ .....	39
9. ЕЖЕДНЕВНОЕ ИСПОЛЬЗОВАНИЕ - СТИРКА .....	39
10. ЕЖЕДНЕВНОЕ ИСПОЛЬЗОВАНИЕ – СУШКА .....	43
11. ЕЖЕДНЕВНОЕ ИСПОЛЬЗОВАНИЕ – СТИРКА И СУШКА .....	44
12. УКАЗАНИЯ И РЕКОМЕНДАЦИИ .....	45
13. УХОД И ОЧИСТКА .....	47
14. ПОИСК И УСТРАНЕНИЕ НЕИСПРАВНОСТЕЙ .....	51
15. ТЕХНИЧЕСКИЕ ДАННЫЕ .....	53
16. ОХРАНА ОКРУЖАЮЩЕЙ СРЕДЫ .....	53

## МЫ ДУМАЕМ О ВАС

Благодарим Вас за приобретение прибора Electrolux. Вы выбрали изделие, за которым стоят десятилетия профессионального опыта и инноваций. Уникальное и стильное, оно создавалось с заботой о Вас. Поэтому когда бы Вы ни воспользовались им, Вы можете быть уверены: результаты всегда будут превосходными.

Добро пожаловать в Electrolux!

**На нашем веб-сайте Вы сможете:**



Найти рекомендации по использованию изделий, руководства по эксплуатации, мастер устранения неисправностей, информацию о техническом обслуживании:  
[www.electrolux.com](http://www.electrolux.com)



Зарегистрировать свое изделия для улучшения обслуживания:  
[www.electrolux.com/productregistration](http://www.electrolux.com/productregistration)



Приобрести дополнительные принадлежности, расходные материалы и фирменные запасные части для своего прибора:  
[www.electrolux.com/shop](http://www.electrolux.com/shop)

## ПОДДЕРЖКА ПОТРЕБИТЕЛЕЙ И СЕРВИСНОЕ ОБСЛУЖИВАНИЕ

Мы рекомендуем использовать оригинальные запчасти.

При обращении в сервис-центр следует иметь под рукой следующую информацию.

Данная информация находится на табличке с техническими данными. Модель, код изделия (PNC), серийный номер.



Внимание / Важные сведения по технике безопасности.



Общая информация и рекомендации



Информация по защите окружающей среды

Право на изменения сохраняется.

# 1. СВЕДЕНИЯ ПО ТЕХНИКЕ БЕЗОПАСНОСТИ

Перед установкой и эксплуатацией прибора внимательно ознакомьтесь с приложенным руководством. Производитель не несет ответственность за травмы и повреждения, полученные/вызванные неправильной установкой и эксплуатацией. Позаботьтесь о том, чтобы данное руководство было у Вас под рукой на протяжении всего срока службы прибора.

## 1.1 Безопасность детей и лиц с ограниченными возможностями



### **ВНИМАНИЕ!**

Существует риск удушья, получения травм или стойких нарушений нетрудоспособности.

- Не допускайте лиц, включая детей, с ограниченной чувствительностью, умственными способностями или не обладающих необходимыми знаниями, к эксплуатации прибора. Они должны находиться под присмотром или получить инструкции от лица, ответственного за их безопасность.
- Не позволяйте детям играть с прибором.
- Храните все упаковочные материалы вне досягаемости детей.
- Храните все средства для стирки вне досягаемости детей.
- Не подпускайте детей и домашних животных к прибору, когда его дверца открыта.
- Если прибор оснащен устройством защиты от детей, рекомендуем Вам включить это устройство.

## 1.2 Общие правила техники безопасности

- Перед выполнением операций по чистке и уходу выключите прибор и извлеките вилку сетевого шнура из розетки.
- Не изменяйте параметры данного прибора.
- Соблюдайте максимально допустимую загрузку в 8 кг (см. Главу «Таблица программ»).

## 2. УКАЗАНИЯ ПО БЕЗОПАСНОСТИ

### 2.1 Установка

- Удалите всю упаковку и транспортировочные болты.
- Транспортировочные болты следует сохранить. При повторном перемещении прибора следует заблокировать барабан.
- Не устанавливайте и не подключайте прибор, имеющий повреждения.
- Не устанавливайте и не используйте прибор при температуре ниже 0°C, а также в местах, где он может быть подвержен воздействию погодных условий.
- Следуйте приложенным к прибору инструкциям по установке.
- Убедитесь, что пол на месте установки прибора ровный, прочный, чистый и не боится нагрева.
- Не устанавливайте прибор там, где его дверцу будет невозможно полностью открыть.
- Прибор имеет большой вес: соблюдайте предосторожность при его перемещении. Всегда используйте защитные перчатки.
- Убедитесь, что между днищем прибора и полом имеется достаточная вентиляция.
- Для обеспечения необходимого пространства между прибором и ковровым покрытием отрегулируйте высоту ножек прибора.

### Подключение к электросети



#### **ВНИМАНИЕ!**

Существует риск пожара и поражения электрическим током.

- Прибор должен быть заземлен.
- Убедитесь, что параметры электропитания, указанные на табличке с техническими данными, соответствуют параметрам электросети. В противном случае вызовите электрика.
- Включайте прибор только в установленную надлежащим образом электророзетку с защитным контактом.
- Не пользуйтесь тройниками и удлинителями.
- Следите за тем, чтобы не повредить вилку и сетевой кабель. В случае необходимости

замены сетевого шнура она должна быть выполнена нашим сервисным центром.

- Вставляйте вилку сетевого кабеля в розетку только во конце установки прибора. Убедитесь, что после установки имеется доступ к вилке.
- Для отключения прибора от электросети не тяните за кабель электропитания. Всегда беритесь за саму вилку.
- Не беритесь за кабель электропитания или за его вилку мокрыми руками.
- Данный прибор соответствует директивам Е.Е.С.

### Подключение к водопроводу

- Следите за тем, чтобы не повредить шланги для воды.
- При подключении прибора к водопроводу должны использоваться новые комплекты шлангов, поставляемые с ним. Использовать старые комплекты шлангов нельзя.
- Перед подключением прибора к новым или давно не использовавшимся трубам дайте воде стечь, пока она не станет чистой.
- Перед первым использованием прибора убедитесь в отсутствии протечек.

### 2.2 Эксплуатация



#### **ВНИМАНИЕ!**

Существует риск травмы, поражения электрическим током, пожара, получения ожогов или повреждения прибора.

- Используйте прибор только в жилых помещениях.
- Не изменяйте параметры данного прибора.
- Не кладите на прибор, рядом с ним или внутри него легковоспламеняющиеся материалы или изделия, пропитанные легковоспламеняющимися веществами.
- Не прикасайтесь к стеклянной части дверцы во время работы программы стирки. Дверца может быть горячей.
- Удостоверьтесь, что из белья извлечены все металлические предметы.
- Заключительный этап программы сушки выполняется без нагревания (цикл охлаждения), чтобы обеспечить сохранность белья.



В случае остановки прибора до завершения цикла сушки немедленно извлеките белье и разложите его для обеспечения рассеивания тепла.

- В случае использования средства для стирки, смягчителя для ткани или аналогичных продуктов следуйте инструкции на их упаковке.
- Убирайте ворс, скопившийся вокруг прибора.
- Не сушите поврежденные изделия с набивкой или наполнителями.
- Не сушите предметы из вспененной резины (патековая губка), шапочки для душа, водостойкие текстильные изделия и изделия на резиновой основе.
- Перед тем как сушить в сушильном барабане вещи, находившиеся в контакте с такими веществами, как растительное масло, ацетон, спиртное, бензин, керосин, пятновыводители, скипидар, воск и средства для удаления воска, выстирайте их в горячей воде с увеличенным количеством стирального порошка.
- Не сушите вещи, подвергшиеся чистке с помощью химических веществ.
- Не допускайте оставления в карманах одежды газовых и бензиновых зажигалок или спичек.
- Сушите только ткани, для которых допускается сушка в сушильном барабане. Следуйте указаниям на ярлыке.
- Не сушите в приборе нестиранные вещи.
- Если при стирке белья использовался пятновыводитель, то перед тем, как помещать белье в прибор, следует выполнить дополнительный цикл полоскания.
- Пластмассовые предметы не являются жаростойкими.
  - В случае использования мерного шарика для моющего средства извлеките его перед запуском программы сушки.

- Не используйте мерный шарик для моющего средства при выборе программы «нон-стоп».

**ВНИМАНИЕ!**

Это может привести к повреждению прибора или травмам.

- Не садитесь и не вставайте на открытую дверцу.
- Превышать максимальную загрузку запрещено.
- Не сушите в приборе неотжатые вещи.

## 2.3 Уход и очистка

**ВНИМАНИЕ!**

Это может привести к повреждению прибора или травмам.

- Перед выполнением операций по чистке и уходу выключите прибор и извлеките вилку сетевого шнура из розетки.
- Не используйте для очистки прибора подаваемую под давлением воду или пар.
- Протирайте прибор мягкой влажной тряпкой. Используйте только нейтральные моющие средства. Не используйте абразивные средства, царапающие губки, растворители или металлические предметы.

## 2.4 Утилизация

**ВНИМАНИЕ!**

Существует опасность травмы или удушья.

- Отключите прибор от сети электропитания.
- Отрежьте кабель электропитания и утилизируйте его.
- Удалите защелку дверцы, чтобы предотвратить риск ее заперения на случай, если внутри прибора окажутся дети и домашние животные.

### 3. ОПИСАНИЕ ИЗДЕЛИЯ

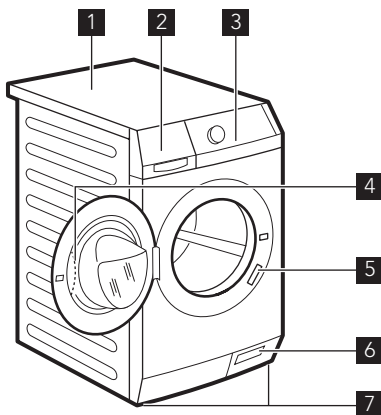

- 1 Верхняя панель
- 2 Дозатор средства для стирки
- 3 Панель управления
- 4 Рукоятка дверцы
- 5 Табличка с техническими данными
- 6 Фильтр сливного насоса
- 7 Ножки для выравнивания прибора

#### 3.1 Функция «Защита от детей»

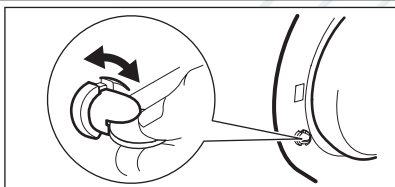

Если данное устройство включено, то закрыть дверцу невозможно. Это позволяет избежать опасности запираия дверцы в случае попадания в барабан детей или домашних животных. Чтобы включить данное устройство, поверните переключатель по часовой стрелке так, чтобы канавка оказалась в горизонтальном положении. Чтобы выключить данное устройство, поверните переключатель против часовой стрелки так, чтобы канавка оказалась в вертикальном положении.

#### 3.2 Набор крепежных накладок (4055171146)

Имеется в продаже в ближайшем авторизованном магазине.

При установке прибора на цоколе закрепите прибор крепежными накладками. Следуйте инструкциям, прилагаемым к комплекту.

## 4. ПАНЕЛЬ УПРАВЛЕНИЯ

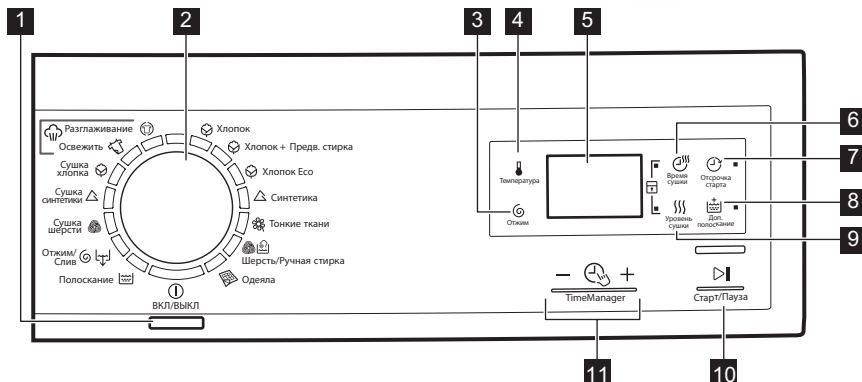





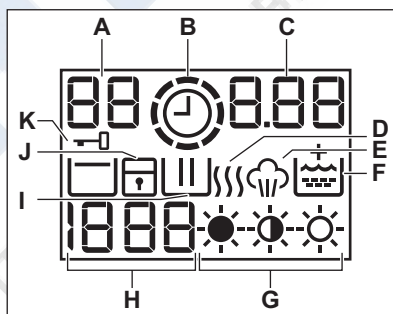







- |  |  |
|--|--|
| <p><b>1</b> Кнопка «Вкл/Выкл» (ВКЛ/ВЫКЛ)</p> <p><b>2</b> Селектор программ</p> <p><b>3</b> Сенсорное поле снижения скорости отжима (Отжим)</p> <p><b>4</b> Сенсорное поле температуры (Температура)</p> <p><b>5</b> Дисплей</p> <p><b>6</b> Сенсорное поле «Время сушки» (Время сушки)</p> | <p><b>7</b> Сенсорное поле отсрочки пуска (Отсрочка старта)</p> <p><b>8</b> Сенсорное поле дополнительного полоскания (Доп. полоскание)</p> <p><b>9</b> Сенсорное поле «Уровень сушки» (Уровень сушки)</p> <p><b>10</b> Сенсорное поле «Пуск/Пауза» (Старт/Пауза)</p> <p><b>11</b> Time Manager сенсорные поля</p> |
|--|--|













### 4.1 Дисплей







- |   |   |
|---|---|
| <p><b>A)</b> Область температуры:<br/>       88: Индикатор температуры<br/>       - - : Индикатор холодной воды</p> <p><b>B)</b> : Индикатор Time Manager</p> <p><b>C)</b> Область отображения времени:</p> | <p>- 125: Продолжительность программы</p> <p>- 24: Отсрочка пуска</p> <p>- E 20: Коды ошибок</p> <p>- E r r: Сообщение об ошибке</p> <p>- : Программа завершена</p> |
|---|---|

- D)  : Этап сушки
- E)  : Этап обработки паром
- F)  : Постоянная функция дополнительного полоскания
- G)  ,  ,  : Индикаторы уровней сушки
- H) Область отжима:  
-  : Индикатор скорости отжима
-  : Индикатор стирки без отжима
-  : Индикатор остановки с водой в баке
- I)  : Этап стирки
- J)  : Индикатор функции «Защита от детей».
- K)  : Индикатор блокировки дверцы















## 5. ПРОГРАММЫ

Программа Диапазон температур	Тип загрузки и степень загрязненности Максимальная нагрузка, максимальный отжим
Программы стирки	
 Хлопок 90°C – Холодная стирка	Белый хлопок и цветной хлопок (обычное и легкое загрязнение). 8 кг, 1600 об/мин
 Хлопок+Предварит. стирка 90°C – Холодная стирка	Белый хлопок и цветной хлопок (сильное и легкое загрязнение). 8 кг, 1600 об/мин
 Cotoni Eco <sup>1</sup> ) 60°C – 40°C	Белый и нелиняющий цветной хлопок. Обычное загрязнение. 8 кг, 1600 об/мин
 Синтетика 60°C – Холодная стирка	Изделия из синтетических или смесовых тканей. Обычное загрязнение. 8 кг, 1200 об/мин
 Тонкие ткани 40°C – Холодная стирка	Деликатные ткани, например, из акрила, вискозы и полиэстра. Обычное загрязнение. 4 кг, 1200 об/мин
  Шерсть /Шелк 40°C – Холодная стирка	Для шерстяных изделий, пригодных для машинной стирки, а также для шерстяных изделий, подлежащих ручной стирке, и изделий из тонких тканей, имеющих на этикетке символ «Ручная стирка». 2 кг, 1200 об/мин
 Одеяла 60°C – Холодная стирка	Специальная программа для стирки одного одеяла из синтетики, стеганого или пухового одеяла, покрывала и т.д. 3 кг, 800 об/мин
 Полоскание Стирка в холодной воде	Полоскание и отжим белья. Все ткани. 8 кг, 1600 об/мин
  Отжим /Слив	Отжим белья и слива воды из барабана. Все ткани. 8 кг, 1600 об/мин
Программы сушки	
  Сушка шерсти	Программа сушки для изделий из шерсти

Программа Диапазон температур	Тип загрузки и степень загрязненности Максимальная нагрузка, максимальный отжим
 Сушка синтетики	Программа сушки для изделий из синтетики
 Сушка хлопка	Программа сушки для изделий из хлопка
Программы обработки паром	
 Освежить паром	Паровая программа для хлопка и синтетических тканей Данный цикл используется, чтобы избавить белье от запахов.
 Разглаживание паром	Паровая программа для хлопка и синтетических тканей. Данный этап помогает избавиться от складок на одежде.



- 1) «Энергосберегающая программа для хлопка» при 60°C и загрузке 8 кг является эталонной программой для расчета данных, указанных на табличке энергопотребления в соответствии с евростандартом ЕЕС 92/75. Выбор этой программы обеспечивает хорошие результаты стирки и уменьшает потребление электроэнергии. Продолжительность программы стирки при этом увеличивается.

### Совместимость программных функций

Программа					
	■	■	■	■	■
 с предварительной стиркой	■	■	■	■	■
 Eco	■	■	■	■	■
	■	■	■	■	■
	■	■	■	■	■
	■	■	■	■	
	■			■	
	■	■	■	■	■
 1)	■	■		■	

- 1) При выборе параметра «Без отжима» доступен только этап слива.

## 5.1 Программы для автоматической сушки

Степень сушки	Тип ткани	Загрузка
 <b>Очень сухо</b> Для изделий из махровых тканей	<b>Хлопок и лен</b> (купальные халаты, полотенца и т.д.).	до 7 кг
 <b>В шкаф</b> Для вещей, которые предстоит убраться на хранение	<b>Хлопок и лен</b> (купальные халаты, полотенца и т.д.).	до 7 кг
	<b>Синтетические или смесовые ткани</b> (джерперы, блузки, нижнее белье, кухонное белье)	до 3 кг
 <b>Под утюг</b> Для глажки	<b>Хлопок и лен</b> (простыни, скатерти, рубашки и т.д.)	до 7 кг

## 5.2 Программы для сушки с заданным временем

Уровень сухости	Тип ткани	Загрузка (кг)	Скорость отжима (об/мин)	Рекомендуемое время (мин)
<b>Очень сухо</b> Для изделий из махровых тканей	<b>Хлопок и лен</b> (купальные халаты, полотенца и т.д.).	7	1600	240 - 250
		5	1600	140 - 160
		2	1600	85 - 95
<b>В шкаф<sup>1)</sup></b> Для вещей, которые предстоит убраться на хранение	<b>Хлопок и лен</b> (купальные халаты, полотенца и т.д.).	7	1600	230 - 240
		5	1600	130 - 150
		2	1600	75 - 85
<b>В шкаф</b> Для вещей, которые предстоит убраться на хранение	<b>Синтетические или смесовые ткани</b> (джерперы, блузки, нижнее белье, кухонное белье)	3	1200	135 - 145
		1	1200	40 - 50
<b>Под утюг</b> Для белья, подлежащего глажке	<b>Хлопок и лен</b> (простыни, скатерти, рубашки и т.д.)	7	1600	210 - 230
		5	1600	100 - 120
		2	1600	65 - 75
<b>Сушка шерсти</b>	<b>Шерсть</b> (джерперы)	1	1200	110 - 130

### 1) Советы для тестирующей организации

Тестирование в соответствии с нормами EN 50229 должно производиться с ПЕРВОЙ загрузкой весом 5 кг (состав загрузки: наволочка и полотенца) с выбором программы АВТОМАТИЧЕСКОЙ СУШКИ «В ШКАФ» для изделий из хлопка.

ВТОРАЯ загрузка для сушки должна иметь вес 3 кг (состав загрузки: 3 простыни и полотенца); тестирование должно проводиться с выбором программы АВТОМАТИЧЕСКОЙ СУШКИ «В ШКАФ» для изделий из хлопка.

## 6. ПОКАЗАТЕЛИ ПОТРЕБЛЕНИЯ

Этапы	Энергопотребление (кВтч)	Потребление воды (литры)	Продолжительность программы (в минутах)
Белый хлопок 90°	2.50	76	В ходе выполнения программ обращайтесь внимание на дисплей на панели управления.
Хлопок 60°	1.60	72	
Энергосберегающая программа для хлопка 60°C 1)	1.04	59	
Хлопок 40°	1.00	72	
Синтетика 40°	0.60	50	
Деликатные ткани 40°	0.70	60	
Шерсть/Ручная стирка 30°C	0.35	57	

1) «Энергосберегающая программа для хлопка» при 60°C и загрузке 8 кг является эталонной программой для расчета данных, указанных на табличке энергопотребления в соответствии с евростандартом ЕЕС 92/75.



Приведенные в данной таблице данные по расходу являются исключительно ориентировочными, так как они могут изменяться в зависимости от количества и типа белья, температуры водопроводной воды и температуры окружающей среды.

## 7. РЕЖИМЫ

### 7.1 Температура

Используйте эту функцию для изменения температуры по умолчанию.

Индикатор = холодная вода.

На дисплее отобразится текущая температура.

### 7.2 Отжим

С помощью этой функции можно изменить скорость отжима по умолчанию.

При этом загорится индикатор заданной скорости.

**Дополнительные функции отжима:**

#### Без отжима

- Используйте эту функцию для пропуска всех этапов отжима. Доступен только этап слива воды.

- Загорится соответствующий индикатор.
- Используйте данную функцию для очень деликатных тканей.
- Для некоторых программ стирки на этапе полоскания используется больший объем воды.

#### Остановка с водой в баке

- Используйте эту функцию для предотвращения образования складок на белье.
- Загорится соответствующий индикатор.
- По завершении программы в барабане остается вода.
- Барабан регулярно совершает вращения для предотвращения образования складок на белье.
- Дверца остается заблокированной.
- Чтобы открыть дверцу, необходимо слить воду.





Для слива воды см. Главу «По окончании программы».

### 7.3 Время сушки ☰

Данная функция позволит задать время для сушки изделий. На дисплее отобразится текущее значение настройки.

При каждом нажатии на это сенсорное поле значение времени увеличивается на 5 минут.



Не все значения времени подходят и доступны для выбора ко всем видам тканей.

### 7.4 Задержка пуска ⌚

С помощью этой функции можно отложить запуск программы на срок от 30 минут до 20 часов.

На дисплее отображается соответствующий индикатор.

### 7.5 Доп. полоскание 🧺

С помощью этой функции можно добавить в программу стирки фазу дополнительного полоскания.

Используйте данную функцию в случае аллергии на средства для стирки или если вода в вашем регионе отличается мягкостью. Загорится соответствующий индикатор.

### 7.6 Автоматическая сушка ☰

С помощью этой кнопки можно задать автоматический выбор уровня сушки. На дисплее отобразится символ заданной степени сушки.

- Программа «Очень сухо» для изделий из хлопка
- Программа сушки «В шкаф» для изделий из хлопка и синтетики
- Программа сушки «Под утюг» для изделий из хлопка

### 7.7 Time Manager — ⌚ +

При выборе программы стирки на дисплее отображается ее продолжительность по умолчанию.

Нажмите — или +, чтобы уменьшить или увеличить продолжительность программы. Time Manager может использоваться только с программами в таблице.

Индикатор				Режим «ЭКОНОМ»
1)	■	■		
	■	■	■	
	■	■		
	■	■	■	■
	■	■		
	■2)	■2)	■	
	■	■		
3)	■	■	■2)	■2)

1) Быстрый: для освежения белья.

2) Продолжительность программы по умолчанию.

3) Длительный: для стирки сильнозагрязненного белья.

### 7.8 Защита от детей 🗝

С помощью этой функции можно заблокировать панель управления от детей.

- Чтобы **включить/отключить** эту опцию, нажмите ☰ и 🗝 одновременно до тех пор, пока 🗝 **не загорится/отключится** индикатор.

Можно включить эту функцию:

- После нажатия ▷|| селекторы программ и функций блокируются.
- До нажатия кнопки ▷|| : в этом случае включить прибор будет невозможно.

### 7.9 Постоянное дополнительное полоскание

С помощью этой функции можно включить постоянное дополнительное полоскание при установке новой программы.

- Чтобы **включить/отключить** эту опцию, нажмите ☰ и ⌚ одновременно до тех пор, пока 🧺 **не загорится/отключится** индикатор.

## 7.10 Звуковая сигнализация

Звуковые сигналы подаются в следующих случаях:

- По завершении работы программы.
  - В случае неисправности прибора.
- Чтобы **включить/отключить** звуковые сигналы, нажимайте ))) и  одновременно в течение 6 секунд.



При обнаружении неисправности звуковые сигналы будут подаваться даже в случае их отключения.

## 8. ПЕРЕД ПЕРВЫМ ИСПОЛЬЗОВАНИЕМ

1. Залейте 2 литра воды в отсек моющего средства для фазы стирки. При этом активируется система слива.
2. Поместите небольшое количество моющего средства в отсек для фазы стирки.
3. Не загружая в прибор белья, выберите и запустите программу для стирки изделий

из хлопчатобумажных тканей при максимальной температуре. В результате этой операции из барабана и бака будут удалены все загрязнения.

## 9. ЕЖЕДНЕВНОЕ ИСПОЛЬЗОВАНИЕ - СТИРКА

### 9.1 Загрузка белья

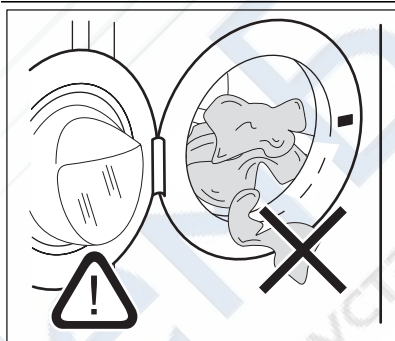

1. Откройте дверцу прибора;
2. Поместите белье в барабан по одной вещи. Перед загрузкой встряхните каждое загружаемое изделие. Не превышайте норму загрузки при укладке белья в барабан.
3. Закройте дверцу.



#### **ПРЕДУПРЕЖДЕНИЕ!**

Убедитесь, что белье не зажато между уплотнением и дверцей. Это может привести к протечке или повреждению белья.

## 9.2 Добавление средства для стирки и добавок

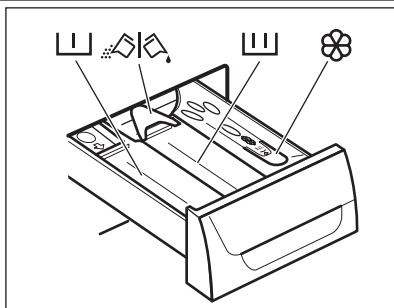

- Отмерьте количество средства для стирки и кондиционера для ткани.
- Осторожно закройте отсек средства для стирки.



Отсек мощного средства для фазы предварительной стирки.



Отсек мощного средства для фазы стирки.



Отсек для жидких добавок (кондиционера для тканей, средства для подкрахмаливания).



Заслонка для порошкового или жидкого мощного средства.

### Жидкое моющее средство или стиральный порошок

1.

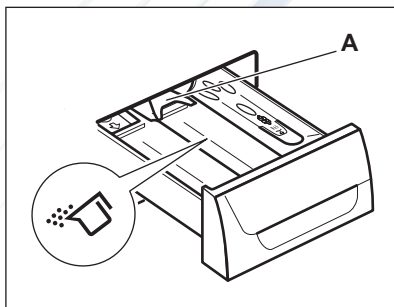

2.

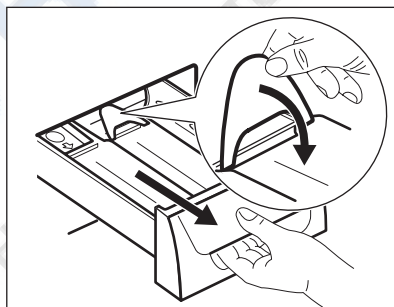

3.

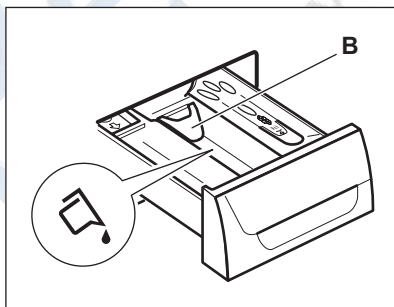

4.

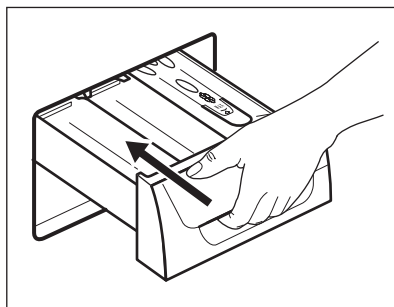

- Положение **A** для стирального порошка (заводская настройка).
- Положение **B** для жидких моющих средств.



#### При использовании жидкого моющего средства:

- Не используйте гелеобразные или густые жидкие средства для стирки.
- Не превышайте максимальный уровень жидкого моющего средства.
- Не используйте этап предварительной стирки.
- Не используйте функцию задержки пуска.

## 9.3 Включение прибора

Нажмите кнопку ВКЛ/ВЫКЛ для включения или отключения прибора. При включении прибора выдается звуковой сигнал.

## 9.4 Выбор программы

1. Выберите программу стирки, повернув селектор программ:
  - При этом загорится индикатор соответствующей программы.
  - Индикатор ▷|| мигает.
  - На дисплее отображается уровень Time Manager, продолжительность программы и индикаторы фаз программы
2. В случае необходимости измените температуру, скорость отжима, продолжительность цикла или включите доступные функции. При активации функции загорается ее индикатор.



При ошибочной установке на дисплее отобразится сообщение Err.

## 9.5 Запуск программы без задержки пуска

Нажмите ▷||:

- Индикатор ▷|| перестает мигать и включается.
- Индикатор [III] начнет мигать на дисплее.
- Программа запускается, дверца закрыта, на дисплее появляется индикатор —□.
- В ходе набора прибором воды на короткое время может включиться сливной насос.



Примерно через 15 минут после запуска программы:

- Прибор автоматически регулирует продолжительность программы в соответствии с объемом белья.
- На дисплее отобразится новое значение.

## 9.6 Запуск программы с использованием задержки пуска

- Нажимайте ⌚, пока на дисплее не отобразится нужное значение задержки. Соответствующий индикатор загорается на дисплее.
- Нажмите ▷||:
  - Прибор начнет обратный отсчет времени.
  - После завершения обратного отсчета произойдет автоматический запуск программы.



Можно отменить или изменить значение задержки до нажатия ▷||.

Для отмены задержки пуска:

1. Нажмите ▷||, чтобы перевести прибор в режим паузы.
  2. Нажимайте ⌚, пока на дисплее не появится □.
- Вновь нажмите ▷|| для немедленного запуска программы.

## 9.7 Прерывание программы и изменение выбранных функций

Ряд функций можно изменить до того, как они будут запущены.

1. Нажмите на ▷||. Замигает индикатор.
2. Внесите изменения в функции.
3. Вновь нажмите ▷||. Выполнение программы будет продолжено.

## 9.8 Отмена программы

1. Нажимайте кнопку Ⓛ в течение нескольких секунд, чтобы отменить программу и отключить прибор.
2. Чтобы включить прибор, еще раз нажмите ту же кнопку. Теперь можно выбрать новую программу стирки.



В машине не работает водоотвод.

## 9.9 Откройте дверцу



При выполнении программы или в случае использования задержки пуска дверца прибора блокируется, а на дисплее отображается индикатор .



### ПРЕДУПРЕЖДЕНИЕ!

Если температура или уровень воды в барабане слишком высоки, дверцу нельзя будет открыть.





### Откройте дверцу прибора при использовании задержки пуска:

1. Нажмите , чтобы перевести прибор в режим паузы.
2. Дождитесь отключения индикатора блокировки двери .
3. Откройте дверцу.
4. Закройте дверцу и нажмите  снова. Задержка пуска продолжается.

### Откройте дверцу при выполнении программы:

1. Нажимайте кнопку  в течение нескольких секунд, чтобы отключить прибор.
2. Подождите несколько минут, а затем осторожно откройте дверцу.
3. Закройте дверцу прибора.
4. Снова задайте программу.





## 9.10 По окончании программы

- Прибор автоматически завершает работу.
- Подается звуковой сигнал (если он включен).
- На дисплее высвечивается .
- Индикатор  гаснет.
- Индикатор блокировки дверцы  гаснет.
- Выньте белье из прибора. Убедитесь, что барабан пуст.
- Оставьте дверцу приоткрытой для предотвращения образования плесени и неприятных запахов.
- Закройте водопроводный вентиль.
- Нажимайте кнопку  в течение нескольких секунд, чтобы отключить прибор.

### Программа стирки завершена, но в барабане осталась вода.

- Барабан регулярно совершает вращения для предотвращения образования складок на белье;
- Включен индикатор дверцы . Дверца остается заблокированной.
- Чтобы открыть дверцу, необходимо слить воду.

### Для слива воды:

1. При необходимости понизьте скорость отжима. При установке  прибор выполнит только слив.
2. Нажмите на . Прибор произведет слив воды и отжим.
3. По окончании программы индикатор блокировки дверцы  погаснет, дверцу можно будет открыть.
4. Нажимайте кнопку  в течение нескольких секунд, чтобы отключить прибор.



Прибор автоматически произведет слив воды и отжим приблизительно через 18 часов (за исключением программ стирки шерстяных изделий).

## 9.11 AUTO Stand-by в некоторых моделях

Функция AUTO Stand-by автоматически включает прибор для снижения потребления электроэнергии, если:

- Прибор не используется в течение 5 минут перед нажатием .

Нажмите кнопку , чтобы включить прибор вновь.

- Спустя пять минут после окончания программы стирки.

Нажмите кнопку , чтобы включить прибор вновь.

На дисплее отображается конец последней заданной программы.



Для выбора новой программы стирки поверните селектор программ.

## 10. ЕЖЕДНЕВНОЕ ИСПОЛЬЗОВАНИЕ – СУШКА









### ВНИМАНИЕ!

Откройте водопроводный вентиль. Поместите сливной шлаг в раковину или подсоедините его к сливу.

- Нажмите и удерживайте  в течение нескольких секунд, чтобы включить прибор.
- Загрузите в прибор вещи по одной.
- Поверните селектор программа на программу, применимую к белью, которое предстоит высушить.
- На дисплее высветится индикатор сушки .

### АВТОМАТИЧЕСКИЙ ВЫБОР УРОВНЯ СУШКИ:

- Многократным нажатием на кнопку  добейтесь отображения на дисплее одного из уровней сушки:
  -  : Индикатор уровня сушки «ПОД УТЮГ» для изделий из хлопка
  -  : Индикатор уровня сушки «В ШКАФ» для изделий из хлопка и синтетики
  -  : Индикатор уровня сушки «ОЧЕНЬ СУХО» для изделий из хлопка
- На дисплее появляется значение времени, вычисленное в расчете на размер загрузки по умолчанию. Если объем загрузки больше или меньше размера по умолчанию, прибор автоматически регулирует значение времени в ходе цикла.
- Для начала выполнения программы нажмите на .

На дисплее отобразится индикатор блокировки дверцы . Замигает индикатор сушки .



Не все уровни сушки доступны для всех видов белья.

### СУШКА С ЗАДАННЫМ ВРЕМЕНЕМ:

- Многократным нажатием на  выберите необходимое значение времени (см. Таблицу программ сушки).
- На дисплее отобразится значение «10 минут». При каждом нажатии на это сенсорное поле значение времени увеличивается на 5 минут.

На дисплее отобразится заданное значение времени, например, **40**.

- Через несколько секунд на дисплее отобразится новое значение времени: **43**. Прибор также рассчитывает продолжительность этапов антисминания и охлаждения.
- Для начала выполнения программы нажмите на . На дисплее будет регулярно появляться новое значение времени.

Замигает индикатор сушки .



На дисплее отобразится индикатор блокировки дверцы .



Если заданная продолжительность этапа сушки равна только 10 минутам, прибор выполнит только этап охлаждения.

Если белье недостаточно сухое, снова задайте короткий отрезок времени сушки.

### 10.1 По окончании программы сушки

- Прибор автоматически завершает работу.
- Выдается звуковой сигнал, (если эта функция включена).
- На дисплее высвечивается .
- Индикатор  гаснет.
- В последние минуты цикла сушки прибором производятся этапы охлаждения и антисминания. Дверца все еще заблокирована.
- Когда символ блокировки дверцы  пропадет с дисплея, дверцу можно будет открыть.
- Нажимайте кнопку  в течение нескольких секунд, чтобы отключить прибор. Через несколько минут после окончания программы стирки функция экономии электроэнергии автоматически выключит прибор.
- Выньте белье из прибора. Убедитесь, что барабан пуст.
- Оставьте дверцу приоткрытой для предотвращения образования плесени и неприятных запахов.
- Закройте водопроводный вентиль.





## 11. ЕЖЕДНЕВНОЕ ИСПОЛЬЗОВАНИЕ – СТИРКА И СУШКА

### 11.1 программа «НОН-СТОП»

- Нажмите и удерживайте кнопку  в течение нескольких секунд, чтобы отключить прибор.
- Загрузите в прибор вещи по одной.
- Заполните соответствующие отделения дозатора средством для стирки и добавками.
- Поверните селектор программ на программу стирки. На дисплее отобразятся индикаторами различных этапов стирки.
- Выберите доступные функции.

### 11.2 Стирка и автоматическая сушка

- Многократным нажатием на кнопку  добейтесь отображения на дисплее одного из уровней сушки:

–  : уровень «ПОД УТЮГ» для изделий из хлопка

–  : уровень «В ШКАФ» для изделий из хлопка и синтетики

–  : уровень «ОЧЕНЬ СУХО» для изделий из хлопка

На дисплее отображается индикатор  . Отображаемое на дисплее время является временем циклов стирки + сушки, рассчитанным на основе размера загрузки по умолчанию.

 Для обеспечения хороших результатов сушки прибор не дает возможности задать слишком низкую скорость отжима для вещей, для которых заданы как стирка, так и сушка.

- Для начала выполнения программы нажмите на  .

На дисплее продолжит отображаться заданный пользователем уровень сушки. Загорится индикатор блокировки дверцы. На дисплее будет регулярно появляться новое значение времени.

 В последние минуты цикла сушки прибором производится этапы «антисминание» и охлаждение.

### 11.3 Стирка и сушка с заданным временем

- Нажмите на  , чтобы установить время сушки. На дисплее отобразится значение «10 минут».

На дисплее высветится индикатор  .

- На дисплее отобразится заданное значение времени сушки, например,  .

- Через несколько секунд на дисплее отобразится окончательное значение времени

 : это полная продолжительность этапов стирки и сушки (стирка + сушка + антисминания + этапы охлаждения).

 Если задать продолжительность сушки после стирки, равную только 10 минутам, прибор также вычислит продолжительность этапов антисминания и охлаждения.

- Для начала выполнения программы нажмите на  .

 Для обеспечения хороших результатов сушки прибор не дает возможности задать слишком низкую скорость отжима для вещей, для которых заданы как стирка, как и сушка.

- На дисплее высветится индикатор  . Дверца заблокирована. На дисплее будет регулярно появляться новое значение времени.

### 11.4 По окончании программы

Прибор автоматически завершает работу. Выдается звуковой сигнал, (если эта функция включена).

Подробнее см. предыдущую Главу «По окончании программы сушки».

### 11.5 Ворс на белье

В ходе этапа стирки и/или сушки сушка определенных видов тканей, например, пористой ткани, шерсти и толстовок из трикотажа может привести к образованию ворса.

Образовавшийся ворс может пристать к ткани в ходе следующего цикла.

Это неудобство еще более проявляется в ходе обработки т.н. технических тканей.



Для предотвращения образования ворса на одежде рекомендуется:

- Не стирать темные вещи после стирки и сушки светлых вещей (новые вещи из пористой ткани, шерсти, толстовки из трикотажа) и наоборот.
- После первой стирки сушить вещи из подобных видов ткани на открытом воздухе.
- Очистка сливного фильтра.
- После этапа сушки очистите пустой барабан, уплотнитель и дверцу мокрой тряпкой.

**Для удаления из барабана ворса запустите специальную программу:**

- Слейте воду из барабана.
- Очистите барабан, уплотнитель и дверцу мокрой тряпкой.
- Выберите программу полоскания.
- Для включения функции очистки одновременно нажмите на ☺ и }}} и удерживайте их, пока на дисплее не появится значок **CLE**.
- Для начала выполнения программы нажмите на ▷||.

## 12. УКАЗАНИЯ И РЕКОМЕНДАЦИИ

### 12.1 Загрузка белья

- Разделите белье на: белое белье, цветное белье, синтетику, тонкое деликатное белье и изделия из шерсти.
- Следуйте инструкциям, приведенным на ярлыках вещей с информацией по уходу за ними.
- Не стирайте одновременно белое и цветное белье.
- Некоторые цветные вещи могут обесцвечиваться при первой стирке. Рекомендуется стирать их отдельно при первой стирке.
- Застегните наволочки, закройте молнии, зацепите крючки, защелкните кнопки. Завяжите ремешки.
- Выньте из карманов все их содержимое и расправьте вещи.
- Выверните многослойные изделия, изделия из шерсти и вещи с аппликациями.
- Выведите стойкие пятна.
- При помощи специального средства для стирки отстирайте сильно загрязненные места.
- Соблюдайте осторожность при обращении с занавесками. Удалите крючки или поместите занавески в мешок для стирки или наволочку.
- Не стирайте в приборе:
  - белье с необработанными краями или разрезами;
  - бюстгалтеры "на косточках";
  - помещайте небольшие вещи в мешок для стирки.

- При крайне малой загрузке на этапе отжима может иметь место дисбаланс. В этом случае вручную распределите вещи в барабане и снова запустите этап отжима.

### 12.2 Стойкие пятна

Вода и средство для стирки могут не справиться с некоторыми пятнами. Такие загрязнения рекомендуется удалять до загрузки одежды в прибор. В продаже имеются специализированные средства для выведения пятен. Используйте пятновыводители, подходящие к конкретному типу пятен и ткани.

### 12.3 Средства для стирки и добавки

- Используйте только средства для стирки и добавки, предназначенные специально для стиральных машин.
- Не смешивайте разные средства для стирки.
- В целях сохранения окружающей среды не используйте средства для стирки в количествах, превышающих необходимые.
- Следуйте инструкциям, приведенным на упаковке данных средств.
- Выбирайте средства, подходящие для типа и цвета конкретной ткани, температуры программы стирки и уровня загрязненности.
- Если в приборе отсутствует дозатор средства для стирки с заслонкой, добавляйте

жидкие средства для стирки при помощи дозирующего шарика.

## 12.4 Рекомендации по экологичному использованию

- при стирке белья обычной загрязненности выбирайте программу стирки, не включающую цикл предварительной стирки;
- всегда запускайте программу стирки при максимальной загрузке белья;
- при необходимости используйте пятновыводитель и выбирайте программу с более низкой температурой стирки;
- для того, чтобы правильно выбрать нужное количество средства для стирки, узнайте, какова жесткость воды в Вашей водопроводной сети.

## 12.5 Жесткость воды

Если вода в Вашем регионе имеет высокую или среднюю жесткость, рекомендуется использовать предназначенные для стиральных машин смягчители для воды. В регионах, где вода имеет низкую жесткость, использование смягчителя для воды не требуется.

Чтобы узнать уровень жесткости воды в Вашем регионе обратитесь местную службу контроля водоснабжения.

Используйте нужное количество смягчителя воды. Следуйте инструкциям, приведенным на упаковке данных средств.

## 12.6 Рекомендации по сушке

### Подготовка к циклу сушки

- Откройте водопроводный вентиль.
- Проверьте правильность подключения сливного шланга. Подробнее см. главу «Установка».
- Данные о максимально допустимой нагрузке для программ сушки приведены в таблице программ сушки.





### Не выбирайте программы сушки для следующих типов белья:

- Вещи, требующие очень бережного обращения.
- Шторы из синтетики.
- Шерстяные и шелковые изделия.
- Вещи с металлическими вставками.
- Нейлоновые чулки.

- Стеганные вещи.
- Кроватные покрывала.
- Одеяла.
- Анораки.
- Спальные мешки
- Изделия из тканей, на которых имеются остатки лака для волос, растворителя для лака для ногтей и схожие с ними материалы.
- Одежда, в которой используется вспененная резина или схожие с ней материалы.

## 12.7 Этикетки с информацией по уходу

При сушке белья следуйте указаниям производителя, приведенным на этикетках:

-  = Допустима сушка в сушильном барабане
-  = Допустима сушка при высокой температуре
-  = Допустима сушка при пониженной температуре
-  = Сушка в сушильном барабане не допускается

## 12.8 Продолжительность цикла сушки

Время сушки может меняться в зависимости от:

- скорости заключительного отжима
- уровня сухости
- типа белья

- величины загрузки

### ОБЩИЕ РЕКОМЕНДАЦИИ

**Примерное** время сушки Вы можете узнать из «Таблиц сушки».

В дальнейшем опыт подскажет Вам, как более точно подбирать время сушки для Вашего белья. Принимайте во внимание продолжительность уже выполненных циклов сушки. Во избежание статической электризации по окончании цикла сушки:

- Используйте кондиционер для ткани в ходе стирки.
- Используйте специальный кондиционер для ткани для сушильных барабанов.

По окончании программы сушки не оставляйте белье надолго в приборе.

### 12.9 Дополнительная сушка

Если по окончании программы сушки белье все еще остается влажным, снова задайте короткий цикл сушки.



#### **ВНИМАНИЕ!**

**Не пересушивайте белье во избежание образования складок усадки одежды.**

## 13. УХОД И ОЧИСТКА



#### **ВНИМАНИЕ!**

Перед обслуживанием отключите прибор от сети питания.

### 13.1 Очистка наружных поверхностей

Для очистки прибора используйте только теплую воду с мылом. Насухо вытрите все поверхности.



#### **ПРЕДУПРЕЖДЕНИЕ!**

Не используйте составы на основе спирта, растворителей или химических веществ.

### 13.2 Удаление накипи

Если вода в Вашем регионе имеет высокую или среднюю жесткость, рекомендуется использовать предназначенные для стиральных машин смягчители для воды.

### 13.4 Уплотнитель дверцы



Регулярно проверяйте состояние барабана, во избежание образование накипи и частичек ржавчины.

Для удаления частиц ржавчины используйте только специальные средства для стиральной машины. Данную операцию следует производить отдельно от стирки белья.



Всегда следуйте инструкциям, приведенным на упаковке данных средств.

### 13.3 "Профилактическая стирка"

При использовании программ стирки при низкой температуре в барабане могут задерживаться остатки средства для стирки. Регулярно проводите профилактическую стирку. Для этого:

- Выньте белье из барабана.
- Выберите программу стирки хлопка с максимальной температурой с небольшим количеством моющего средства.

Регулярно проверяйте состояние уплотнителя и удаляйте все предметы с его внутренней стороны.

### 13.5 Очистка отсека моющих средств

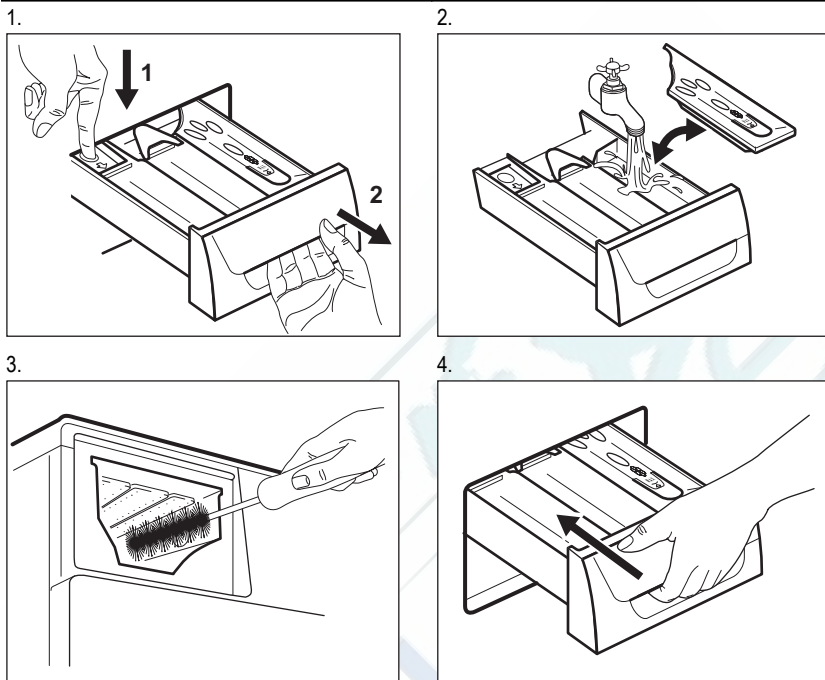

### 13.6 Чистка фильтра сливного насоса



#### **ВНИМАНИЕ!**

Не производите очистку сливного фильтра, если в приборе находится горячая вода.

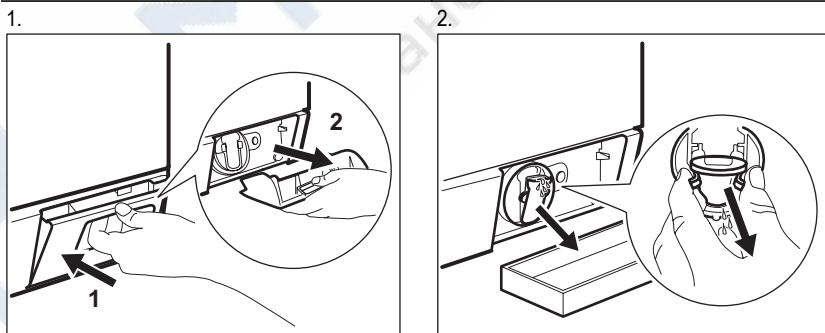

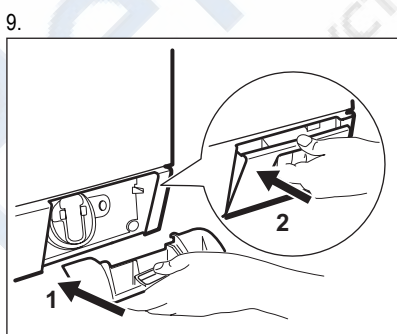
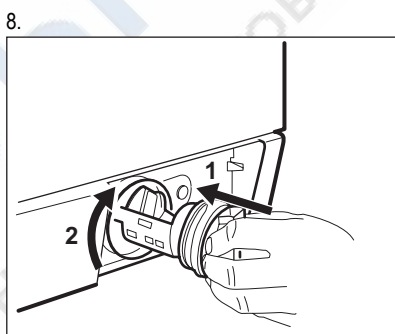
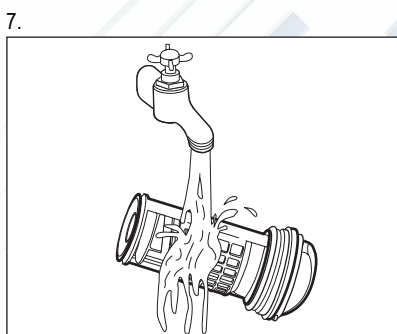
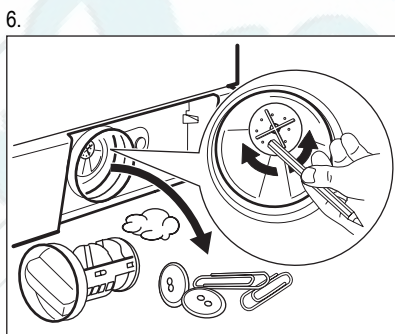
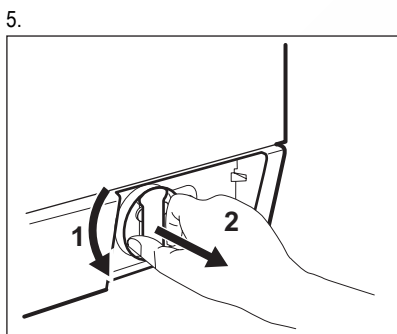
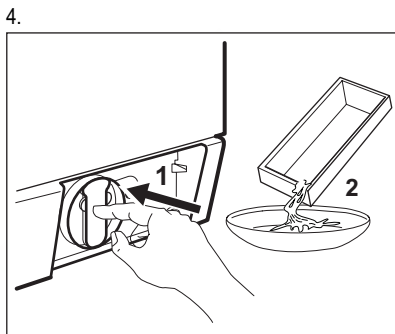
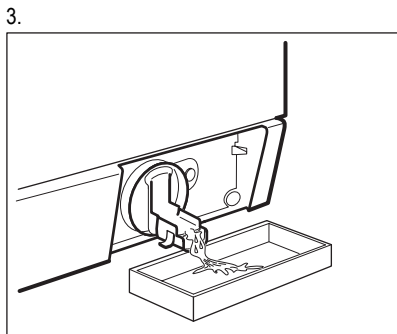

### 13.7 Очистка наливного шланга и фильтра клапана

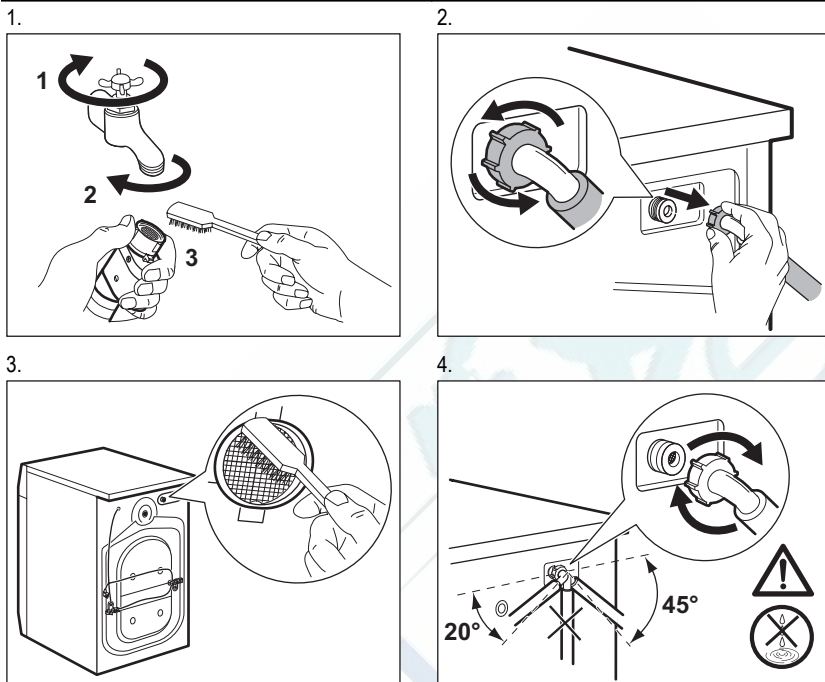

### 13.8 Экстренный слив

В результате неисправности прибор может быть не в состоянии произвести слив воды. В этом случае выполните действия с (1) по (9), описанные в разделе «Очистка сливного фильтра».

При необходимости очистите насос.

При проведении слива воды с помощью процедуры аварийного водослива Вы должны еще раз включить систему слива:

1. Залейте 2 литра воды в отсек моющего средства для основной стирки.
2. Запустите программу слива воды.

### 13.9 Предотвращение обморожения

Если прибор установлен в месте, где температура может опускаться ниже 0°C, удалите из наливного шланга и сливного насоса оставшуюся там воду.

1. Отключите прибор от электричества.
2. Закройте водопроводный вентиль.
3. Отсоедините наливной шланг.
4. Поместите оба конца наливного шланга в контейнер и дайте воде вытечь из шланга.
5. Слейте воду из сливного насоса. См. операции, выполняемые для экстренного слива воды
6. После слива воды из сливного насоса подключите наливной шланг.



#### **ВНИМАНИЕ!**

Перед тем, как вновь использовать прибор, убедитесь, что температура превышает 0°C.

Производитель не несет ответственность за ущерб, вызванный воздействием низких температур.

## 14. ПОИСК И УСТРАНЕНИЕ НЕИСПРАВНОСТЕЙ

Прибор не запускается или останавливается во время работы.

Сначала попытайтесь найти решение проблемы (см. таблицу). Если решение не найдено, обратитесь в сервисный центр.

**В случае ряда проблем прибором могут выдаваться звуковые сигналы, а на дисплее - высвечиваться коды ошибок:**

- **E10** - В прибор не поступает вода.
- **E20** - Прибор не сливает воду.

- **E40** - Дверца прибора открыта или не закрыта как следует. Пожалуйста, проверьте дверцу!
- **E50** - Нестабильная работа электросети. Дождитесь стабилизации электросети.



### ВНИМАНИЕ!

Перед выполнением проверки выключите прибор.

Неисправность	Возможное решение
Программа не запускается.	Убедитесь, что вилка сетевого шнура вставлена в розетку электропитания.
	Убедитесь, что дверца прибора закрыта.
	Убедитесь, что предохранитель на электрощите не поврежден.
	Убедитесь, что кнопка «Пуск/Пауза» была нажата.
	Если задана функция «Отсрочка пуска», отмените отсрочку или дождитесь окончания обратного отсчета.
В прибор не поступает вода.	Отключите функцию «Защита от детей», если она включена.
	Убедитесь, что водопроводный вентиль открыт.
	Убедитесь, что давление в водопроводной сети не понижено. Для получения сведений об этом обратитесь в местную службу водоснабжения.
	Убедитесь, что водопроводный вентиль не засорен.
	Убедитесь, что фильтр наливного шланга и фильтр клапана не засорены. См. Главу «Уход и очистка».
	Убедитесь, что наливной шланг не перекручен и не передавлен.
	Убедитесь, что наливной шланг подключен правильно.
Прибор не сливает воду.	Убедитесь, что сливная труба не засорена.
	Убедитесь, что сливной шланг не перекручен и не передавлен.
	Убедитесь, что сливной фильтр не засорен. Очистите фильтр в случае необходимости. См. Главу «Уход и очистка».
	Убедитесь, что сливной шланг подключен правильно.
	Выберите программу слива, если выбрана программа без использования слива.
Выберите программу слива, если используется функция с водой в барабане по завершении стирки.	



Неисправность	Возможное решение
Отжим не используется или цикл стирки длится дольше, чем обычно.	Задайте программу отжима.
	Убедитесь, что сливной фильтр не засорен. Очистите фильтр в случае необходимости. См. Главу «Уход и очистка».
	Распределите вещи в барабане вручную и снова запустите этап отжима. Эта проблема может быть вызвана отсутствием равновесия.
Вода на полу.	Убедитесь, что соединения шлангов герметичны, а утечки воды отсутствуют.
	Убедитесь, что сливной шланг не поврежден.
	Убедитесь, что используется подходящее моющее средство в необходимом количестве.
Невозможно открыть дверцу прибора.	Убедитесь, что программа стирки завершена.
	Если в барабане осталась вода, выберите программу с использованием слива или отжима.
Прибор издает необычный шум.	Убедитесь, что прибор выровнен. См. раздел «Установка».
	Убедитесь, что упаковка и/или транспортировочные болты удалены. См. раздел «Установка».
	Добавьте в барабан еще белья. Возможно, нагрузка недостаточна велика.
Прибор набирает воду и тут же производит ее слив.	Удостоверьтесь, что сливной шланг находится в нужном положении. Возможно, шланг расположен слишком низко.
Результаты стирки неудовлетворительны.	Увеличьте количество моющего средства или используйте другое моющее средство.
	Перед стиркой используйте специальные средства для удаления стойких пятен.
	Убедитесь в правильности выбранной температуры.
	Уменьшите загрузку белья.
Прибор не выполняет сушку или не высушивает белье должным образом.	Откройте водопроводный вентиль.
	Убедитесь, что сливной фильтр не засорен.
	Уменьшите количество загружаемого белья.
	Убедитесь в правильности выбранного цикла. При необходимости задайте более короткий цикл сушки.
На белье имеется ворс другого цвета.	Запустите этап сушки, чтобы удалить часть ворса.

Неисправность	Возможное решение
	Очистите одежду приспособлением для удаления ворса.
В барабане большое количество ворса.	<p>Многokrатно произведите следующую процедуру:</p> <ul style="list-style-type: none"> <li>• Очистите пустой барабан, уплотнитель и дверцу мокрой тряпкой.</li> <li>• Запустите цикл полоскания.</li> <li>• Положите в барабан кусок шерстяной или ворсистой ткани.</li> <li>• Запустите 10-минутный цикл сушки.</li> <li>• Удалите старую шерстяную тряпку.</li> </ul>

После проверки включите прибор. Выполнение программы продолжится с того момента, на котором она была прервана. Если неисправность появится снова, обратитесь в сервисный центр.

Если на дисплее отображаются другие коды ошибок. Выключите и включите прибор. Если проблема не устранена, обратитесь в сервисный центр.

## 15. ТЕХНИЧЕСКИЕ ДАННЫЕ

Габаритные размеры	Высота / Ширина / Глубина	600 / 850 / 605 мм
	Общая глубина	640 мм
Подключение к электросети:	Напряжение	230 В
	Общая мощность	2200 Вт
	Предохранитель	10 А
	Частота	50 Гц
Защита от проникновения твердых частиц и влаги обеспечивается защитной крышкой. Исключения: низковольтное оборудование не имеет защиты от влаги.		<b>IPX4</b>
Давление в водопроводной сети	Минимум	0,5 бар (0,05 МПа)
	Максимум	8 бар (0,8 МПа)
Водоснабжение <sup>1)</sup>		Холодная вода
Максимальная загрузка для стирки	Хлопок	8 кг
	Синтетика	3 кг
Максимальная загрузка для сушки	Хлопок	7 кг
	Синтетика	3 кг
Скорость отжима	Максимум	1600 об/мин

<sup>1)</sup> Присоедините наливной шланг к водопроводному крану с резьбой 3/4".

## 16. ОХРАНА ОКРУЖАЮЩЕЙ СРЕДЫ

Материалы с символом  следует сдавать на переработку. Положите упаковку в

соответствующие контейнеры для сбора вторичного сырья.

Принимая участие в переработке старого электробытового оборудования, Вы помогаете защитить окружающую среду и здоровье человека. Не выбрасывайте вместе с бытовыми отходами бытовую технику, помеченную символом . Доставьте

изделие на местное предприятие по переработке вторичного сырья или обратитесь в свое муниципальное управление.



Дата производства данного изделия указана в серийном номере (serial number), где первая цифра номера соответствует последней цифре года производства, вторая и третья цифры номера – порядковому номеру недели. Например, серийный номер 11012345 означает, что изделие произведено на десятой неделе 2011 года.

[www.electrolux.com/shop](http://www.electrolux.com/shop)



132920070-A-262012

